



密封ブーツ



構成

・ブーツ素材：ネオプレン又はシリコン（下図参照）

比較長所	温度範囲		柔軟性	機械的 耐久性
	低	高		
シリコン	++	++	++	-
ネオプレン	-	+	-	++

++：非常に良い、+：良い、-：不向き

・ナット材質：真鍮にニッケルメッキ又は黒つや消し仕上げ

・使用温度：ネオプレンブーツ：-20℃～+50℃

シリコンブーツ：-40℃～+85℃

- スイッチへのホコリ、砂、水などの侵入を防ぎます
- トグルスイッチに対しては、氷結によるレバーの固着を防ぎます
- 前面シーリングオプションと共有可能(K、X408)
- 色バリエーションも豊富
- 各ブーツにはシーリングリング/ワッシャが付属

●ブーツの種類

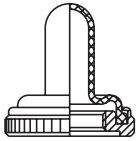

フルトグル(標準)

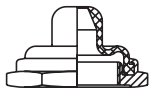

ハーフトグル

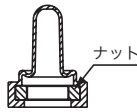

2ピース

※金属部は露出しません

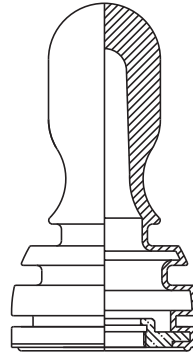

大型密封ブーツ

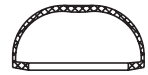

二重シーリング用

●取付例

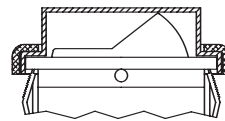
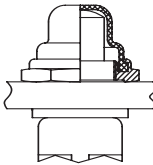
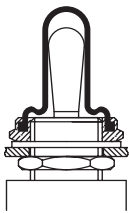



密封ブーツ

● プッシングφ6×0.75mm—5500シリーズ用

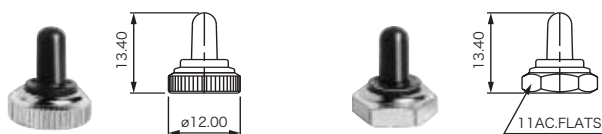

(寸法単位：mm)

	フルトゲル シリコンブーツ			
	黒	赤	緑	白
ギザ付ナット				
ニッケルメッキ	U1341	U1341-6	U1341-3	U1341-7
つや消し黒	U1343	U1343-6	U1343-3	U1343-7
六角ナット				
ニッケルメッキ	U1302	U1302-6	U1302-3	U1302-7
つや消し黒	U1304	U1304-6	U1304-3	U1304-7

● プッシングφ6.35mm-40NS (1/4-40UNS) —5000シリーズ用

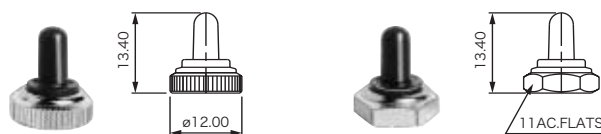

(寸法単位：mm)

	フルトゲル シリコンブーツ			
	黒	赤	緑	白
ギザ付ナット				
ニッケルメッキ	U1331	U1331-6	U1331-3	U1331-7
つや消し黒	U1333	U1333-6	U1333-3	U1333-7
六角ナット				
ニッケルメッキ	U1229	U1229-6	U1229-3	U1229-7
つや消し黒	U1231	U1231-6	U1231-3	U1231-7

● プッシングφ6.35mm-40NS (1/4-40UNS) —5000シリーズ用

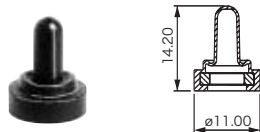

※ブーツをパネルに取付けた後は、スイッチの金属部分に触れることは出来ません。(寸法単位：mm)

ナット	シリコンブーツ 2ピースで供給			
	黒	赤	緑	白
	U51 49	U51 49-6	U51 49-3	U51 49-7

● プッシングφ10×0.75mm—10600シリーズ用

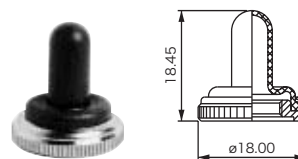

(寸法単位：mm)

ギザ付ナット	フルトゲル シリコンブーツ			
	黒	赤	緑	白
ニッケルメッキ	U1612	U1612-6	U1612-3	U1612-7
つや消し黒	U1614	U1614-6	U1614-3	U1614-7

● プッシングφ11.9mm-32NS (15/32-32NS) —12000、5000M、3500シリーズ用

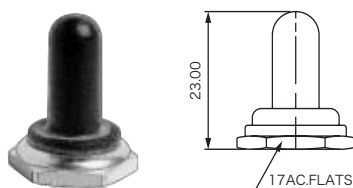

(寸法単位：mm)

六角ナット	フルトゲル シリコンブーツ			
	黒	赤	緑	白
ニッケルメッキ	U1031	U1031-6	U1031-3	U1031-7
つや消し黒	U1024	U1024-6	U1024-3	-

● プッシングφ11.9mm-32NS (15/32-32NS) —12000、3500シリーズ用

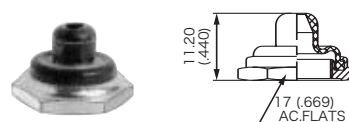

(寸法単位：mm)

六角ナット	ハーフトゲル シリコンブーツ			
	黒	赤	緑	白
ニッケルメッキ	U1600	U1600-6	U1600-3	U1600-7
つや消し黒	U1602	U1602-6	U1602-3	-



密封ブーツ

- ブッシングφ12mm×0.75 SI (.472×0.75 IS)
—4450、4650、1600シリーズ用

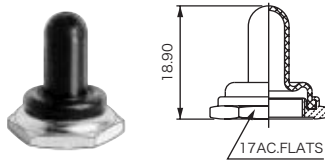

(寸法単位：mm)

六角ナット	フルトグル ネオブレンプーツ黒
ニッケルメッキ	U09
つや消し黒	U223

- ブッシングφ12mm×0.75 SI (.472×0.75 IS)
—600H、660、1000、1500、3600シリーズ用

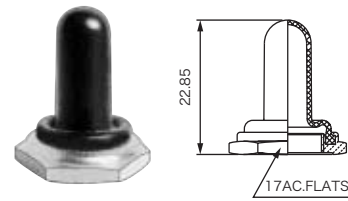

(寸法単位：mm)

六角ナット	フルトグル シリコンブーツ			
	黒	赤	緑	白
ニッケルメッキ	U1565	U1565-6	U1565-3	U1565-7
つや消し黒	U1567	U1567-6	U1567-3	-
	フルトグル ネオブレンプーツ黒			
ニッケルメッキ	U851			
つや消し黒	U853			

- ブッシングφ12mm×0.75 SI (.472×0.75 IS)
—600H、1000、3600シリーズ用

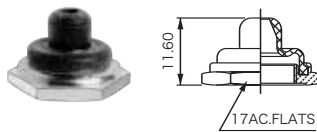

(寸法単位：mm)

六角ナット	ハーフトグル シリコンブーツ			
	黒	赤	緑	白
ニッケルメッキ	U1151	U1151-6	U1151-3	U1151-7
つや消し黒	U1153	U1153-6	U1153-3	-
	ハーフトグル ネオブレンプーツ黒			
ニッケルメッキ	U598			
つや消し黒	U600			

- ロングアクチュエータ用—3600、600シリーズ用

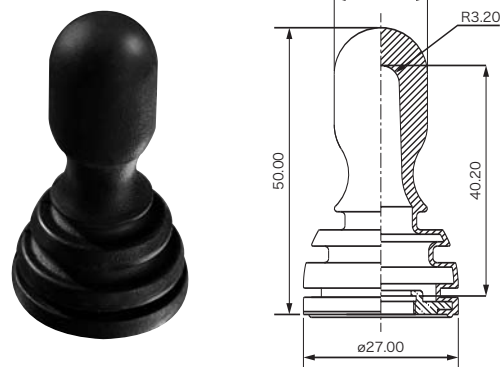

(寸法単位：mm)

ナット	大型密封 ネオブレンプーツ黒
	U2197

- ロングアクチュエータ用—12000、3500、3600、600シリーズ用

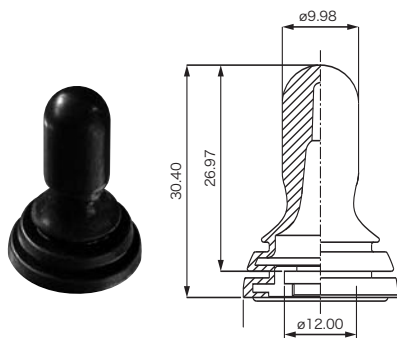

(寸法単位：mm)

ナット	大型密封 ネオブレンプーツ黒
	U2252

- ブッシングφ4×0.70mm—9500シリーズ用

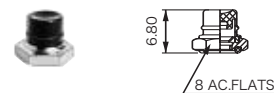

(寸法単位：mm)

六角ナット	押ボタン シリコンブーツ			
	黒	赤	緑	白
ニッケルメッキ	U1829	U1829-6	U1829-3	U1829-7
つや消し黒	U1831	U1831-6	U1831-3	U1831-7



密封ブーツ

- プッシングφ6.35mm-40NS (1/4-40UNS)
—18000、13000シリーズ用

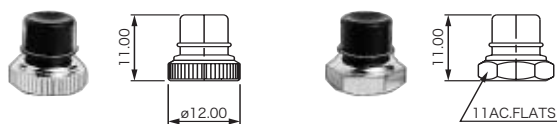

(寸法単位：mm)

	押ボタン シリコンブーツ			
	黒	赤	緑	白
ギザ付ナット				
ニッケルメッキ	U1401	U1401-6	U1401-3	U1401-7
つや消し黒	U1403	U1403-6	U1403-3	U1403-7
六角ナット				
ニッケルメッキ	U1318	U1318-6	U1318-3	U1318-7
つや消し黒	U1320	U1320-6	U1320-3	U1320-7

- プッシングφ6.35mm-40NS (1/4-40UNS)
—8000シリーズ用

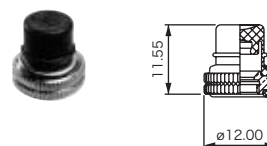

(寸法単位：mm)

ナット	押ボタン シリコンブーツ			
	黒	赤	緑	白
	U4301	U4301-6	U4301-3	U4301-7

- プッシングφ10×0.75mm—10400シリーズ用

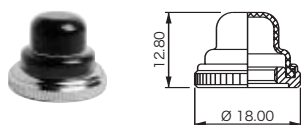

(寸法単位：mm)

ギザ付ナット	押ボタン シリコンブーツ			
	黒	赤	緑	白
ニッケルメッキ	U1624	U1624-6	U1624-3	U1624-7
つや消し黒	U1626	U1626-6	U1626-3	U1626-7

- プッシングφ11.9mm-32NS (15/32-32UNS)
—13000X778、8000-6X934シリーズ用

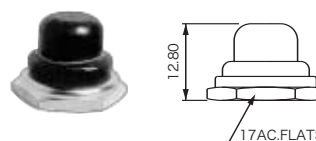

(寸法単位：mm)

ギザ付ナット	押ボタン シリコンブーツ			
	黒	赤	緑	白
ニッケルメッキ	U589	U589-6	U589-3	U589-7
つや消し黒	U590	U590-6	U590-3	-

- プッシングφ12mm×0.75 SI (.472×0.75 IS)
—1200、4700、4800シリーズ用

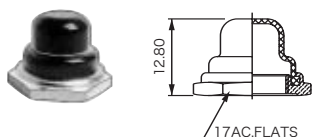

(寸法単位：mm)

六角ナット	押ボタン シリコンブーツ			
	黒	赤	緑	白
ニッケルメッキ	U1654	U1654-6	U1654-3	U1654-7
つや消し黒	U1656	U1656-6	U1656-3	-
押ボタン ネオプレンブーツ黒				
ニッケルメッキ	U31			
つや消し黒	U225			
クロムメッキ	U224			

- 二重シーリング—IP、IB、ISシリーズ用

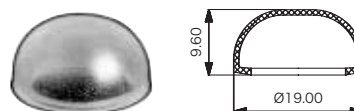

使用温度：-40℃～+125℃

(寸法単位：mm)

シリコンブーツ	
透明	U51 25
青	U51 25-1
黒	U51 25-2
赤	U51 25-6



密封ブーツ

● 二重シーリング—IAシリーズ用

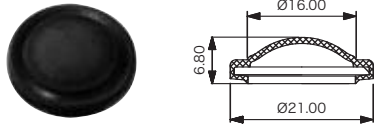

(寸法単位：mm)

シリコンブーツ	
黒	U66 02

● AVシリーズ用 (ブッシングφ19mm)

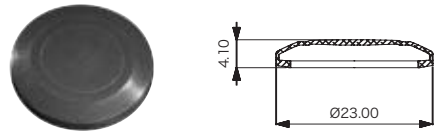

(寸法単位：mm)

シリコンブーツ	
黒	U21 87-2
緑	U21 87-3
灰	U21 87-4
黄	U21 87-5
赤	U21 87-6
白	U21 87-7
透明	U21 87-8

● 2600シリーズ用

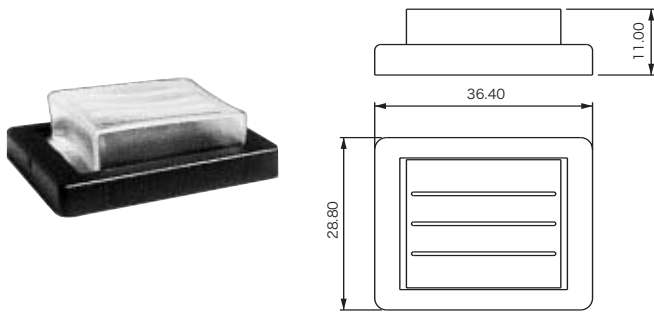

(寸法単位：mm)

シリコンブーツ	
透明	U21 50

● FMシリーズ用

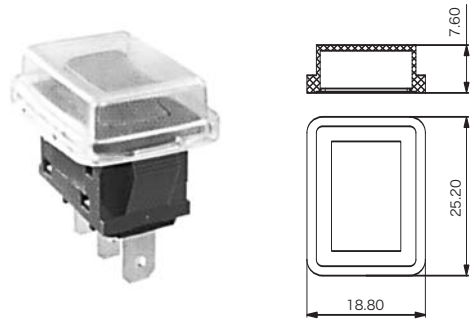

(寸法単位：mm)

PVCブーツ	
透明	U57 20